

GRIPSAFE®

TECNOLOGÍA REVOLUCIONARIA EN AISLAMIENTO Y PRUEBAS DE TUBERÍAS

**BLOQUEO DE
RETRACCIÓN EXTERIOR
(ORB)**

TOLL-FREE (800) 456-8721

www.USAIndustries.com/GripSafe

CUÑA DE AGARRE

DISEÑADA PARA SUJETAR
SIN DAÑAR LA PARED DE LA
TUBERÍA

SISTEMA DE ACTUACIÓN DE CUÑAS INDEPENDIENTE

TECNOLOGÍA PATENTADA:
LAS CUÑAS SE AJUSTAN
INDIVIDUALMENTE A LAS
PAREDES DE LAS TUBERÍAS
Y AUTOMÁTICAMENTE
REALIZAN EL AGARRE AL
INSERTARLAS

GRITLOCK™

REVESTIMIENTO CON
PROPIEDADES NO
CONTAMINANTES QUE BRINDA
UNA SUPERIOR CALIDAD DE
AGARRE

ALEACIÓN DE ALUMINIO CON GRADO DE AVIACIÓN

REDUCE EL PESO SIN
SACRIFICAR LA RESISTENCIA

SELLO TRI-PLY™

LA NUEVA TECNOLOGÍA DE
SELLO, CON PATENTE PENDIENTE,
PROPORCIONA UNA AVANZADA
CAPACIDAD DE SELLADO Y UNA
MAYOR DURABILIDAD.

Exención de responsabilidad: Este documento ha sido traducido de su versión original en inglés al español, y está destinado únicamente como material de consulta. USA Industries, Inc. no se hace responsable por el uso no autorizado de este documento o su contenido. Para obtener información técnica, comuníquese directamente con USA Industries, Inc. El documento y la información que contiene están sujetos a cambios en cualquier momento a la entera discreción de USA Industries, Inc.



TAPONES DE PRUEBA DE BLOQUEO DE RETRACCIÓN EXTERIOR (ORB) 3/4" A 24"*

Después de más de medio siglo en el que varias industrias han utilizado la misma tecnología básica, con incidentes conocidos de expulsión de tapones, ya hace tiempo que se necesitaba un gran avance en el aislamiento de tuberías y tapones de prueba. Los Tapones GripSafe son el resultado de un replanteamiento primordial de los diseños de tapones tradicionales. Con su nuevo sistema independiente de agarre de cuña patentado, GripSafe proporciona la máxima capacidad de sujeción a la vez que reduce los riesgos para el personal y el equipo, lo que lo convierte en el tapón más seguro y confiable del mundo.

SEGURIDAD Y CONFIABILIDAD

Seguro al instante. Con su diseño patentado sin precedentes, la tecnología de autoagarre independiente del Tapón GripSafe prácticamente elimina el riesgo de expulsión del tapón desde el momento en que se inserta en la tubería, sin la necesidad de apretar una sola tuerca.

Autoagarre superior. Este innovador sistema distribuye la misma carga en todas las cuñas de agarre, lo que garantiza el máximo contacto con la superficie interna de la tubería y su capacidad de sujeción. A medida que aumenta la presión detrás del tapón, las cuñas se aprietan más. Incluso en diámetros de tubería que son asimétricos, cada cuña se adapta independientemente a las variaciones dentro de la tubería. Junto con su función de agarre automático en el momento de la instalación, GripSafe lleva el "autoagarre" a un nuevo nivel.

Menos peso. Los Tapones GripSafe tienen un menor peso en promedio en comparación con los productos de la competencia. Existen diferencias de peso significativas a medida que aumentan los tamaños de los tapones, alcanzando más del 50% de reducción del peso en los tamaños más grandes sin sacrificar la capacidad de sujeción.

Sin daños en la superficie de la tubería. A diferencia de los productos de la competencia que se basan en mordazas dentadas para "morder" la tubería con fines de sujeción, GripSafe utiliza un sistema de cuñas especialmente diseñado que se sujeta a la tubería sin dejar marcas en la superficie. GripSafe elimina la necesidad de un segmento de tubería de sacrificio o la limpieza necesaria para eliminar las deformaciones de la superficie que crean otras herramientas.

No contaminante. Los tapones GripSafe utilizan una textura patentada en las cuñas de agarre que se puede utilizar en cualquier tipo de metal sin contaminación por carbono. Por lo tanto, a diferencia de otros tapones, GripSafe no requiere piezas alternativas para su uso en tuberías de acero inoxidable y otras aleaciones donde la contaminación cruzada es una preocupación.

APLICACIONES

Prueba de tuberías. Pruebe los tramos de tubería sin necesidad de bridas.

Prueba de bobinas de tubería. Realice pruebas hidrostáticas en bobinas de tubería, eliminando la necesidad de utilizar tapas en los extremos de las tuberías y soldadura.

Aislamiento. Aumente la seguridad evitando la exposición a hidrocarburos u otras fugas de procesos. Elimine el riesgo de lesiones en el personal en caso de aperturas involuntarias de válvulas, fugas de válvulas u otras fallas del equipo aguas arriba relacionadas con presión.

Purga de líneas. Alimente o inserte gases inertes a través del tubo de ventilación, en recipientes o depósitos, con el objetivo de purgar las soldaduras, o para eliminar el oxígeno para otros procesos.

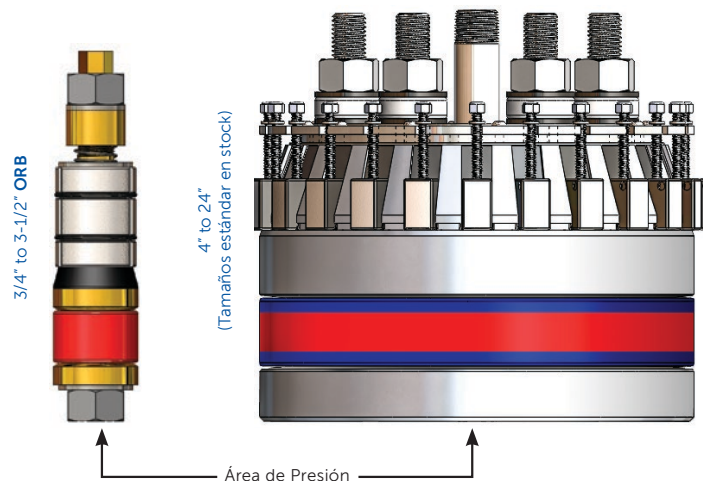
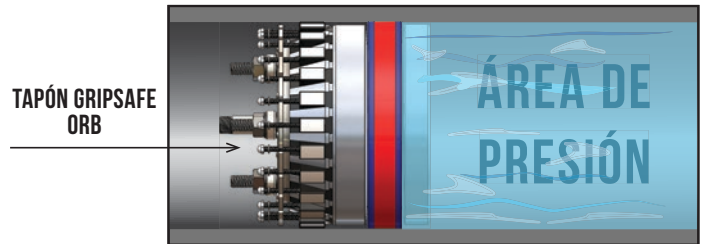

* **Tamaños más grandes y configuraciones personalizadas disponibles a pedido**
Nota: Para 4" NPS, los calibres (SCH) de tubería 120, 160 y XXH requieren una configuración de tapón más pequeña.

INNOVACIÓN DEL GRIPSAFE®

Fabricado exclusivamente por USA Industries, Inc. Empresa Certificada ISO 9001:2015

- Patentes y marcas comerciales
- PATENTES EN ESTADOS UNIDOS: 9,927,058 | 9,810,364 | D894,349 | 10,746,339
- PATENTE CANADIENSE: 3,004,787
- DISEÑO INDUSTRIAL CANADIENSE: CA 186293
- PATENTE EUROPEA: 3,377,797 B1
- PATENTE EUROPEA [Alemania]: 602016051864.3
- REGISTRO DE DISEÑO DE LA UNIÓN EUROPEA: 00628264-001
- REGISTRO DE MARCA INTERNACIONAL: 1550298
- NÚMERO DE REGISTRO INTERNACIONAL: 1567890
- NÚMERO DE REGISTRO INTERNACIONAL: 1550337
- NÚMERO DE MARCA COMERCIAL AUSTRALIANA: 2120735
- Otras patentes estadounidenses y extranjeras pendientes

Para obtener más información sobre los productos de USA Industries, Inc., contáctenos al (713) 941-3797 o visite www.USAIindustries.com

BLOQUEO DE RETRACCIÓN EXTERIOR (ORB)

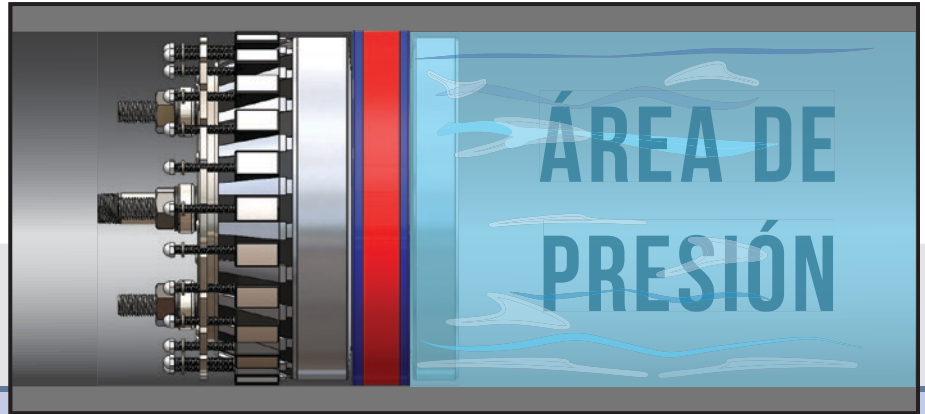
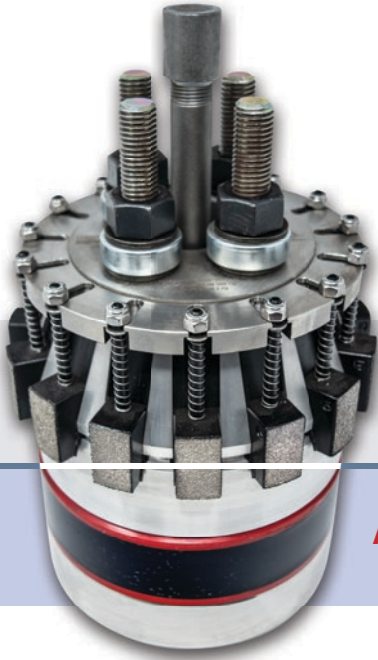

APLICACIONES ORB: • PRUEBA DE TUBERÍAS • PRUEBA DE BOBINAS DE TUBERÍA
• AISLAMIENTO • PURGA DE LINEAS

También Disponible



Bloqueo de Inserción Interior (IIB)

APLICACIONES IIB:
• PRUEBA DE SOLDADURAS DE BRIDAS
• PRESIÓN DE CAUDALES O RECIPIENTES

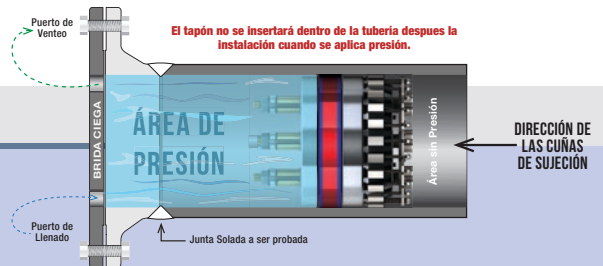

Doble Bloqueo y Purga (DBB)

APLICACIONES DBB:
• PRUEBA DE SOLDADURAS DE BRIDAS
• PRE/POST OPERACIONES DE SOLDADURAS

• AISLAMIENTO
• MONITOREO POSITIVO DE AISLAMIENTO
• PURGA DE LINEAS



Tabla 2: Presiones máximas permitidas (PMP)

Utilice la siguiente tabla para determinar la presión máxima permitida (PMP) a la que se pueden someter el tapón y la tubería sin hacer ceder la tubería. Los límites de elasticidad enumerados en la tabla corresponden a los límites de elasticidad mínimos normales de las tuberías estándar. Si utiliza un informe de prueba de materiales (MTR, por sus siglas en inglés) para determinar el límite de elasticidad de la tubería, o si el límite de elasticidad de la tubería excede el valor más alto en la tabla, la PMP precisa se puede determinar por interpolación lineal. **No exceda las CONTRAPRESIONES EFECTIVAS MÁXIMAS QUE SOPORTA EL TAPÓN.**

NPS TAMAÑO NOMINAL DE LA TUBERÍA	CALIBRE DE LA TUBERÍA	CONTRAPRESIÓN EFECTIVA MÁX QUE SOPORTA EL TAPÓN (PSI) (NO EXCEDER)	PRESIÓN MÁXIMA PERMITIDA PARA LOS TAPONES GRIPSAFE EN LAS TUBERÍAS BASADA EN EL LÍMITE DE ELASTICIDAD DE LA TUBERÍA - SELECCIONE LA COLUMNA A CONTINUACIÓN QUE SEA MENOR O IGUAL AL LÍMITE DE ELASTICIDAD DE LA TUBERÍA (PSI) -										
			30000 PSI (A106 A)	35000 PSI (A106 B)	40000 PSI (A106 C)	46000 PSI (X46)	52000 PSI (X52)	60000 PSI (X60)	70000 PSI (X70)	80000 PSI (X80)	90000 PSI (4140HR)	100000 PSI (4140SR)	110000 PSI (P110)
6	10,10S	3300	725	850	975	1125	1275	1450	1700	1950	2175	2425	2650
	40,STD,40S	3600	1875	2200	2500	2875	3250	3600	3600	3600	3600	3600	3600
	80,XS,80S	4000	3475	4000	4000	4000	4000	4000	4000	4000	4000	4000	4000
	120	3900	3900	3900	3900	3900	3900	3900	3900	3900	3900	3900	3900
	160	3850	3850	3850	3850	3850	3850	3850	3850	3850	3850	3850	3850
	XXH	3700	3700	3700	3700	3700	3700	3700	3700	3700	3700	3700	3700
8	10,10S	3200	500	575	675	775	875	1000	1150	1325	1500	1650	1825
	20	3350	975	1125	1300	1475	1675	1925	2250	2575	2900	3200	3350
	30	3400	1100	1300	1475	1700	1925	2200	2575	2950	3300	3400	3400
	40,STD,40S	3475	1350	1575	1800	2075	2350	2700	3150	3475	3475	3475	3475
	60	3625	1875	2175	2500	2875	3225	3625	3625	3625	3625	3625	3625
	80,XS,80S	3800	2525	2950	3375	3800	3800	3800	3800	3800	3800	3800	3800
	100	3725	3350	3725	3725	3725	3725	3725	3725	3725	3725	3725	3725
	120	3725	3725	3725	3725	3725	3725	3725	3725	3725	3725	3725	3725
	140	3925	3925	3925	3925	3925	3925	3925	3925	3925	3925	3925	3925
	160	3825	3825	3825	3825	3825	3825	3825	3825	3825	3825	3825	3825
XXH	3750	3750	3750	3750	3750	3750	3750	3750	3750	3750	3750	3750	
10	10,10S	2725	375	450	500	575	650	750	875	1000	1125	1250	1375
	20	2800	650	750	850	975	1100	1275	1475	1675	1900	2100	2325
	30	2875	825	975	1100	1275	1450	1650	1925	2200	2475	2750	2875
	40,4STD,40s	2950	1050	1225	1400	1600	1825	2100	2450	2775	2950	2950	2950
	60,XS,80S	3100	1625	1900	2175	2500	2825	3100	3100	3100	3100	3100	3100
	80	3225	2100	2450	2800	3225	3225	3225	3225	3225	3225	3225	3225
	100	3400	2825	3275	3400	3400	3400	3400	3400	3400	3400	3400	3400
	120	3425	3425	3425	3425	3425	3425	3425	3425	3425	3425	3425	3425
	140,XXH	3475	3475	3475	3475	3475	3475	3475	3475	3475	3475	3475	3475
160	3475	3475	3475	3475	3475	3475	3475	3475	3475	3475	3475	3475	
12	10,10S	2300	325	375	425	475	525	625	725	825	925	1025	1125
	20	2375	475	550	625	700	800	925	1075	1225	1375	1525	1675
	30	2425	675	775	900	1025	1150	1325	1550	1775	1975	2200	2425
	STD,40S	2475	800	925	1050	1200	1375	1575	1825	2100	2350	2475	2475
	40	2500	875	1025	1175	1350	1525	1750	2050	2325	2500	2500	2500
	Xs,80S	2575	1175	1375	1575	1800	2025	2350	2575	2575	2575	2575	2575
	60	2725	1400	1625	1850	2125	2400	2725	2725	2725	2725	2725	2725
	80	2850	1875	2200	2500	2850	2850	2850	2850	2850	2850	2850	2850
	100	2900	2575	2900	2900	2900	2900	2900	2900	2900	2900	2900	2900
	120,XXH	2950	2950	2950	2950	2950	2950	2950	2950	2950	2950	2950	2950
	140	2950	2950	2950	2950	2950	2950	2950	2950	2950	2950	2950	2950
	160	3025	3025	3025	3025	3025	3025	3025	3025	3025	3025	3025	3025

*Tamaños más grandes y configuraciones personalizadas disponibles a pedido. Está pendiente la salida de tamaños más pequeños.

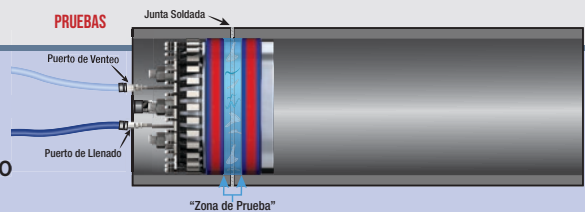
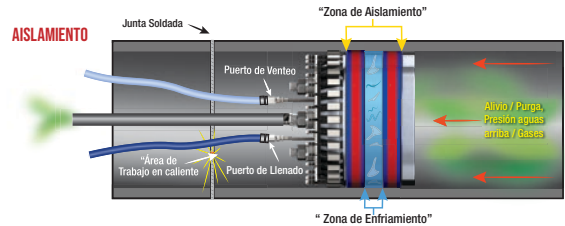
- EL DIÁMETRO EXTERNO NPS 6-24 DE LA HERRAMIENTA DEBE ESTAR DENTRO DE 1/8" DE CONCENTRICIDAD AL DIÁMETRO INTERNO DE LA TUBERÍA.
- NUNCA EXCEDA LA PRESIÓN MÁXIMA NOMINAL DEL COMPONENTE QUE TENGA LA PRESIÓN NOMINAL MÁS BAJA EN EL SISTEMA.
- LOS DATOS ESTÁN SUJETOS A CAMBIOS. Consulte con el fabricante para verificar si este documento es la última versión.

Tabla 2: Presiones máximas permitidas (PMP)

NPS TAMAÑO NOMINAL DE LA TUBERÍA	CALIBRE DE LA TUBERÍA	CONTRAPRESIÓN EFECTIVA MÁX QUE SOPORTA EL TAPÓN (PSI) (NO EXCEDER)	PRESIÓN MÁXIMA PERMITIDA PARA LOS TAPONES GRIPSAFE EN LAS TUBERÍAS BASADA EN EL LÍMITE DE ELASTICIDAD DE LA TUBERÍA - SELECCIONE LA COLUMNA A CONTINUACIÓN QUE SEA MENOR O IGUAL AL LÍMITE DE ELASTICIDAD DE LA TUBERÍA (PSI) -										
			30000 PSI (A106 A)	35000 PSI (A106 B)	40000 PSI (A106 C)	46000 PSI (X46)	52000 PSI (X52)	60000 PSI (X60)	70000 PSI (X70)	80000 PSI (X80)	90000 PSI (4140HR)	100000 PSI (4140SR)	110000 PSI (P110)
14	10S	1925	275	325	375	425	475	550	625	725	800	900	1000
	10	1950	400	450	525	600	675	775	900	1025	1150	1300	1425
	20	1975	525	600	700	800	900	1025	1200	1375	1550	1725	1900
	30,STD,40S	2025	675	775	875	1025	1150	1325	1550	1750	1975	2025	2025
	40	2050	825	950	1100	1250	1425	1625	1900	2050	2050	2050	2050
	XS,80S	2100	1000	1150	1325	1500	1700	1975	2100	2100	2100	2100	2100
	60	2425	1275	1475	1675	1925	2175	2425	2425	2425	2425	2425	2425
	80	2550	1775	2075	2375	2550	2550	2550	2550	2550	2550	2550	2550
	100	2725	2525	2725	2725	2725	2725	2725	2725	2725	2725	2725	2725
	120	2750	2750	2750	2750	2750	2750	2750	2750	2750	2750	2750	2750
16	10S	1950	225	250	300	325	375	425	500	575	650	700	775
	10	1975	300	350	400	475	525	600	700	800	900	1000	1100
	20	2000	425	475	550	625	700	825	950	1075	1225	1350	1475
	30,STD,40S	2025	525	600	700	800	900	1025	1200	1375	1550	1725	1900
	40,XS,80S	2100	775	900	1025	1175	1325	1525	1775	2050	2100	2100	2100
	60	2200	1125	1325	1500	1725	1950	2200	2200	2200	2200	2200	2200
	80	2300	1650	1925	2200	2300	2300	2300	2300	2300	2300	2300	2300
	100	2350	2250	2350	2350	2350	2350	2350	2350	2350	2350	2350	2350
	120	2400	2400	2400	2400	2400	2400	2400	2400	2400	2400	2400	2400
	140	2500	2500	2500	2500	2500	2500	2500	2500	2500	2500	2500	2500
18	10S	1725	175	200	225	275	300	350	400	450	525	575	625
	10	1750	250	300	325	375	425	500	575	650	750	825	900
	20	1775	325	400	450	500	575	650	775	875	975	1100	1200
	STD,40S	1800	425	500	550	650	725	825	975	1100	1250	1375	1525
	30	1825	525	600	700	800	900	1025	1200	1375	1550	1700	1825
	XS,80S	1850	625	725	825	950	1075	1225	1450	1650	1850	1850	1850
	40	1975	725	850	975	1125	1275	1450	1700	1950	1975	1975	1975
	60	2025	1100	1300	1475	1700	1925	2025	2025	2025	2025	2025	2025
	80	2100	1550	1800	2075	2100	2100	2100	2100	2100	2100	2100	2100
	100	2175	2150	2175	2175	2175	2175	2175	2175	2175	2175	2175	2175
20	10S	1550	175	200	225	275	300	350	400	450	525	575	625
	10	1550	200	250	275	325	350	400	475	550	600	675	750
	20,STD,40S	1600	350	400	475	525	600	700	800	925	1025	1150	1250
	30,XS,80S	1650	525	600	675	775	875	1025	1200	1350	1525	1650	1650
	40	1850	650	775	875	1000	1125	1300	1525	1725	1850	1850	1850
	60	1875	1025	1200	1375	1575	1775	1875	1875	1875	1875	1875	1875
	80	1925	1475	1725	1925	1925	1925	1925	1925	1925	1925	1925	1925
	100	2000	2000	2000	2000	2000	2000	2000	2000	2000	2000	2000	2000
	120	2050	2050	2050	2050	2050	2050	2050	2050	2050	2050	2050	2050
	140	2075	2075	2075	2075	2075	2075	2075	2075	2075	2075	2075	2075
24	10,10S	1300	150	175	200	225	250	300	350	400	450	500	550
	20,STD,40S	1325	250	300	350	400	450	500	575	675	750	825	925
	XS,80S	1350	375	425	500	575	650	750	850	975	1100	1225	1350
	30	1550	450	500	575	675	750	875	1000	1150	1300	1450	1550
	40	1575	575	675	775	875	1000	1150	1350	1525	1575	1575	1575
	60	1625	950	1125	1275	1450	1625	1625	1625	1625	1625	1625	1625
	80	1650	1350	1575	1650	1650	1650	1650	1650	1650	1650	1650	1650
	100	1700	1700	1700	1700	1700	1700	1700	1700	1700	1700	1700	1700
	120	1725	1725	1725	1725	1725	1725	1725	1725	1725	1725	1725	1725
	140	1750	1750	1750	1750	1750	1750	1750	1750	1750	1750	1750	1750

*Tamaños más grandes y configuraciones personalizadas disponibles a pedido. Está pendiente la salida de tamaños más pequeños.

- EL DIÁMETRO EXTERNO NPS 6-24 DE LA HERRAMIENTA DEBE ESTAR DENTRO DE 1/8" DE CONCENTRICIDAD AL DIÁMETRO INTERNO DE LA TUBERÍA.
- NUNCA EXCEDA LA PRESIÓN MÁXIMA NOMINAL DEL COMPONENTE QUE TENGA LA PRESIÓN NOMINAL MÁS BAJA EN EL SISTEMA.
- LOS DATOS ESTÁN SUJETOS A CAMBIOS. Consulte con el fabricante para verificar si este documento es la última versión.



BLOQUEO DE RETRACCIÓN EXTERIOR (ORB) 3/4" A 4" ESPECIFICACIONES Y VALORES



Diámetro Nominal de Tubería (in)	Calibre (SCH)	Número de Pieza	Diámetro del Tapón (in)	Rango de Diámetros Internos Recomendados (in)	Holgura del Diámetro Interno Nominal de Tubería (in)	Peso Aproximado del Tapón (lbs)	Longitud del Tapón (in)	Rango de Torque o Torsión (ft-lbs)		Tamaño del Dado de la Tuerca Hexagonal del Comp. (in)	Tamaño de la Llave de Respaldo (in)	Rosca de Ventilación de Contrapresión (in)	Contrapresión Efectiva del tapón (psi)
								Norm.	Máx.				
3/4	40,STD,40S	GS-I-S-0075-040	0.79	0.80 - 0.91	0.035	0.3	5.88	3.0	5.0	9/16	1/4 Llave de Boca	1/16 MNPT	10000
	80,XS,80S	GS-I-S-0075-080	0.71	0.72 - 0.79	0.035	0.3	5.88	2.0	3.5	9/16	1/4 Llave de Boca	1/16 MNPT	10000
1	10	GS-I-S-0100-010	0.99	1.02 - 1.15	0.103	0.5	5.88	5.5	8.5	9/16	1/4 Llave de Boca	1/16 MNPT	2825
	40,STD,40S	GS-I-S-0100-040	0.99	1.02 - 1.15	0.055	0.5	5.88	5.5	8.5	9/16	1/4 Llave de Boca	1/16 MNPT	10000
	80,XS,80S	GS-I-S-0100-080	0.90	0.92 - 1.04	0.055	0.4	5.88	1.5	7.0	9/16	1/4 Llave de Boca	1/16 MNPT	10000
	160	GS-I-S-0100-160	0.78	0.79 - 0.90	0.035	0.3	5.88	3.0	5.0	9/16	1/4 Llave de Boca	1/16 MNPT	10000
1-1/4	10	GS-I-S-0125-010	1.31	1.33 - 1.49	0.130	1.8	9.38	10	20	15/16	7/16 Llave de Boca	1/4 MNPT	2350
	40,STD,40S	GS-I-S-0125-040	1.31	1.33 - 1.49	0.068	1.8	9.38	10	20	15/16	7/16 Llave de Boca	1/4 MNPT	10000
	80,XS,80S	GS-I-S-0125-080	1.21	1.23 - 1.37	0.065	1.7	9.38	10	20	15/16	7/16 Llave de Boca	1/4 MNPT	10000
	160	GS-I-S-0125-160	1.11	1.11 - 1.24	0.055	0.6	5.88	7.0	11.0	9/16	1/4 Llave de Boca	1/16 MNPT	10000
	XXH	GS-I-S-0125-XXH	0.85	0.87 - 0.99	0.045	0.4	5.88	4.0	6.0	9/16	1/4 Llave de Boca	1/16 MNPT	10000
1-1/2	10	GS-I-S-0150-010	1.53	1.56 - 1.73	0.157	2.3	9.38	20	30	15/16	7/16 Llave de Boca	1/4 MNPT	2125
	40,STD,40S	GS-I-S-0150-040	1.53	1.56 - 1.73	0.085	2.3	9.38	20	30	15/16	7/16 Llave de Boca	1/4 MNPT	10000
	80,XS,80S	GS-I-S-0150-080	1.42	1.45 - 1.62	0.085	2.1	9.38	20	30	15/16	7/16 Llave de Boca	1/4 MNPT	10000
	160	GS-I-S-0150-160	1.27	1.30 - 1.45	0.068	1.8	9.38	10	20	15/16	7/16 Llave de Boca	1/4 MNPT	10000
	XXH	GS-I-S-0150-XXH	1.05	1.05 - 1.18	0.055	0.5	5.88	6.0	10.0	9/16	1/4 Llave de Boca	1/16 MNPT	10000
2	10	GS-I-S-0200-010	1.94	1.97 - 2.25	0.220	3.4	9.38	30	50	15/16	7/16 Llave de Boca	1/4 MNPT	1825
	40,STD,40S	GS-I-S-0200-040	1.94	1.97 - 2.25	0.130	3.4	9.38	30	50	15/16	7/16 Llave de Boca	1/4 MNPT	10000
	80,XS,80S	GS-I-S-0200-080	1.81	1.84 - 2.09	0.130	3.1	9.38	30	50	15/16	7/16 Llave de Boca	1/4 MNPT	10000
	160	GS-I-S-0200-160	1.60	1.59 - 1.78	0.085	2.5	9.38	25	35	15/16	7/16 Llave de Boca	1/4 MNPT	10000
	XXH	GS-I-S-0200-XXH	1.42	1.45 - 1.62	0.085	2.1	9.38	15	25	15/16	7/16 Llave de Boca	1/4 MNPT	10000
2-1/2	10	GS-I-S-0250-010	2.34	2.38 - 2.69	0.291	9.7	12.88	60	100	1-7/8	1 Llave Inglesa	3/8 FNPT	1975
	40,STD,40S	GS-I-S-0250-040	2.34	2.38 - 2.69	0.125	9.7	12.88	60	100	1-7/8	1 Llave Inglesa	3/8 FNPT	8000
	80,XS,80S	GS-I-S-0250-080	2.20	2.24 - 2.41	0.125	9.0	12.88	60	100	1-7/8	1 Llave Inglesa	3/8 FNPT	8000
	160	GS-I-S-0250-160	2.00	2.06 - 2.22	0.125	8.5	12.88	55	85	1-7/8	1 Llave Inglesa	3/8 FNPT	8000
	XXH	GS-I-S-0250-XXH	1.69	1.75 - 1.95	0.085	3.0	9.38	25	40	15/16	7/16 Llave de Boca	1/4 MNPT	8000
3	10	GS-I-S-0300-010	2.88	2.92 - 3.32	0.385	13.6	12.88	150	200	1-7/8	1 Llave Inglesa	3/8 FNPT	1725
	40,STD,40S	GS-I-S-0300-040	2.88	2.92 - 3.32	0.193	13.6	12.88	150	200	1-7/8	1 Llave Inglesa	3/8 FNPT	8000
	80,XS,80S	GS-I-S-0300-080	2.71	2.75 - 3.01	0.190	12.5	12.88	125	175	1-7/8	1 Llave Inglesa	3/8 FNPT	8000
	160	GS-I-S-0300-160	2.50	2.57 - 2.81	0.125	11.7	12.88	80	140	1-7/8	1 Llave Inglesa	3/8 FNPT	8000
	XXH	GS-I-S-0300-XXH	2.18	2.24 - 2.41	0.125	9.0	12.88	60	100	1-7/8	1 Llave Inglesa	3/8 FNPT	8000
3-1/2	10	GS-I-S-0350-010	3.34	3.39 - 3.82	0.416	17.2	12.88	200	325	1-7/8	1 Llave Inglesa	3/8 FNPT	1575
	40,STD,40S	GS-I-S-0350-040	3.34	3.39 - 3.82	0.204	17.2	12.88	200	325	1-7/8	1 Llave Inglesa	3/8 FNPT	8000
	80,XS,80S	GS-I-S-0350-080	3.16	3.21 - 3.44	0.208	15.8	12.88	180	290	1-7/8	1 Llave Inglesa	3/8 FNPT	8000
	XXH	GS-I-S-0350-XXH	2.60	2.68 - 2.90	0.125	12.1	12.88	115	165	1-7/8	1 Llave Inglesa	3/8 FNPT	8000
4	120	GS-I-S-0400-120	3.42	3.52 - 3.72	0.205	17.8	12.88	220	340	1-7/8	1 Llave Inglesa	3/8 FNPT	8000
	160	GS-I-S-0400-160	3.23	3.33 - 3.53	0.205	17.2	12.88	200	300	1-7/8	1 Llave Inglesa	3/8 FNPT	8000
	XXH	GS-I-S-0400-XXH	2.95	3.01 - 3.20	0.205	15.6	12.88	155	245	1-7/8	1 Llave Inglesa	3/8 FNPT	8000

- *Tamaños más grandes y configuraciones personalizadas disponibles a pedido. Está pendiente la salida de tamaños más pequeños.
- EL DIÁMETRO EXTERNO NPS 6-24 DE LA HERRAMIENTA DEBE ESTAR DENTRO DE 1/8" DE CONCENTRICIDAD AL DIÁMETRO INTERNO DE LA TUBERÍA.
- NUNCA EXCEDA LA PRESIÓN MÁXIMA NOMINAL DEL COMPONENTE QUE TENGA LA PRESIÓN NOMINAL MÁS BAJA EN EL SISTEMA.
- LOS DATOS ESTÁN SUJETOS A CAMBIOS. Consulte con el fabricante para verificar si este documento es la última versión.



Para obtener más información sobre los productos de USA Industries, Inc., contáctenos al (713) 941-3797 o visite www.USAIindustries.com

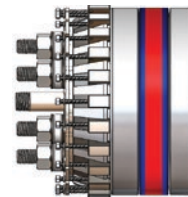

BLOQUEO DE RETRACCIÓN EXTERIOR (ORB) 4" A 14" ESPECIFICACIONES Y VALORES

Diámetro Nominal de Tubería (in)	Calibre (SCH)	Número de Parte	Diámetro del Tapón (in)	Rango de Diámetros Internos Recomendados (in)	Holgura del Diámetro Interno Nominal de Tubería (in)	Peso Aproximado del Tapón (lbs)	Longitud del Tapón (in)	Rango de Torque o Torsión (ft-lbs)		Tamaño del Dado de la Tuerca Hexagonal del Comp. (in)	Rosca de Ventilación de Contrapresión (in)	Contrapresión Efectiva del tapón (PSI)
								Norm.	Máx.			
4	10,10S	GS-I-S-0400-010	4.04	4.102 - 4.540	0.220	21	13.38	120	250	1-5/16"	1/4" FNPT	4875
	40,STD,40S	GS-I-S-0400-040	3.81	3.868 - 4.306	0.220	19	13.38	120	250	1-5/16"	1/4" FNPT	5450
	80,XS,80S	GS-I-S-0400-080	3.61	3.668 - 4.106	0.220	17	13.38	120	250	1-5/16"	1/4" FNPT	6050
6	10,10S	GS-I-S-0600-010	5.98	6.044 - 6.422	0.375	26	12.40	85	130	1-1/16"	1/4" MNPT	3300
	40,STD,40S	GS-I-S-0600-040	5.69	5.752 - 6.129	0.375	24	12.40	75	110	1-1/16"	1/4" MNPT	3600
	80,XS,80S	GS-I-S-0600-080	5.39	5.448 - 5.823	0.375	21	12.40	60	95	1-1/16"	1/4" MNPT	4000
	120	GS-I-S-0600-120	5.13	5.188 - 5.562	0.375	19	12.40	55	80	1-1/16"	1/4" MNPT	3900
	160	GS-I-S-0600-160	4.81	4.874 - 5.246	0.375	17	12.40	40	60	3/4"	1/4" MNPT	3850
	XXH	GS-I-S-0600-XXH	4.52	4.584 - 4.955	0.375	15	12.40	35	55	3/4"	1/4" MNPT	3700
8	10,10S	GS-I-S-0800-010	7.95	8.016 - 8.404	0.375	51	12.25	120	150	1-1/4"	1/2" MNPT	3200
	20	GS-I-S-0800-020	7.75	7.812 - 8.199	0.375	49	12.25	120	150	1-1/4"	1/2" MNPT	3350
	30	GS-I-S-0800-030	7.70	7.758 - 8.145	0.375	48	12.25	120	150	1-1/4"	1/2" MNPT	3400
	40,STD,40S	GS-I-S-0800-040	7.61	7.668 - 8.054	0.375	46	12.25	120	150	1-1/4"	1/2" MNPT	3475
	60	GS-I-S-0800-060	7.44	7.500 - 7.885	0.375	45	12.25	120	150	1-1/4"	1/2" MNPT	3625
	80,XS,80S	GS-I-S-0800-080	7.25	7.312 - 7.696	0.375	43	12.25	120	150	1-1/4"	1/2" MNPT	3800
	100	GS-I-S-0800-100	7.06	7.124 - 7.507	0.375	40	12.25	100	150	1-1/4"	1/2" MNPT	3725
	120	GS-I-S-0800-120	6.81	6.874 - 7.256	0.375	38	12.25	100	150	1-1/4"	1/2" MNPT	3725
	140	GS-I-S-0800-140	6.63	6.688 - 7.069	0.375	36	12.25	90	150	1-1/16"	1/4" MNPT	3925
	160	GS-I-S-0800-160	6.44	6.500 - 6.880	0.375	34	12.25	90	150	1-1/16"	1/4" MNPT	3825
XXH	GS-I-S-0800-XXH	6.50	6.562 - 6.943	0.375	34	12.25	90	150	1-1/16"	1/4" MNPT	3750	
10	10,10S	GS-I-S-1000-010	10.05	10.107 - 10.505	0.375	74	12.25	120	150	1-1/4"	3/4" MNPT	2725
	20	GS-I-S-1000-020	9.88	9.937 - 10.335	0.375	71	12.25	120	150	1-1/4"	3/4" MNPT	2800
	30	GS-I-S-1000-030	9.76	9.823 - 10.220	0.375	70	12.25	120	150	1-1/4"	3/4" MNPT	2875
	40,STD,40S	GS-I-S-1000-04S	9.65	9.707 - 10.103	0.375	68	12.25	120	150	1-1/4"	3/4" MNPT	2950
	60,XS,80S	GS-I-S-1000-08S	9.38	9.437 - 9.832	0.375	65	12.25	120	150	1-1/4"	3/4" MNPT	3100
	80	GS-I-S-1000-080	9.19	9.249 - 9.643	0.375	62	12.25	120	150	1-1/4"	3/4" MNPT	3225
	100	GS-I-S-1000-100	8.94	8.999 - 9.392	0.375	58	12.25	120	150	1-1/4"	3/4" MNPT	3400
	120	GS-I-S-1000-120	8.69	8.749 - 9.141	0.375	56	12.25	120	150	1-1/4"	1/2" MNPT	3425
	140,XXH	GS-I-S-1000-140	8.38	8.437 - 8.827	0.375	54	12.25	120	150	1-1/4"	1/2" MNPT	3475
	160	GS-I-S-1000-160	8.13	8.187 - 8.576	0.375	53	12.25	120	150	1-1/4"	1/2" MNPT	3475
12	10,10S	GS-I-S-1200-010	12.02	12.077 - 12.485	0.375	100	12.25	120	150	1-1/4"	3/4" MNPT	2300
	20	GS-I-S-1200-020	11.88	11.937 - 12.345	0.375	98	12.25	120	150	1-1/4"	3/4" MNPT	2375
	30	GS-I-S-1200-030	11.72	11.777 - 12.184	0.375	96	12.25	120	150	1-1/4"	3/4" MNPT	2425
	STD,40S	GS-I-S-1200-04S	11.63	11.687 - 12.093	0.375	93	12.25	120	150	1-1/4"	3/4" MNPT	2475
	40	GS-I-S-1200-040	11.56	11.625 - 12.031	0.375	92	12.25	120	150	1-1/4"	3/4" MNPT	2500
	XS,80S	GS-I-S-1200-08S	11.38	11.437 - 11.842	0.375	91	12.25	120	150	1-1/4"	3/4" MNPT	2575
	60	GS-I-S-1200-060	11.25	11.313 - 11.717	0.375	88	12.25	120	150	1-1/4"	3/4" MNPT	2725
	80	GS-I-S-1200-080	11.00	11.061 - 11.464	0.375	84	12.25	120	150	1-1/4"	3/4" MNPT	2850
	100	GS-I-S-1200-100	10.69	10.749 - 11.151	0.375	80	12.25	120	150	1-1/4"	3/4" MNPT	2900
	120,XXH	GS-I-S-1200-120	10.38	10.437 - 10.837	0.375	78	12.25	120	150	1-1/4"	3/4" MNPT	2950
	140	GS-I-S-1200-140	10.13	10.187 - 10.586	0.375	76	12.25	120	150	1-1/4"	3/4" MNPT	2950
	160	GS-I-S-1200-160	9.75	9.813 - 10.210	0.375	72	12.25	120	150	1-1/4"	3/4" MNPT	3025
14	10S	GS-I-S-1400-01S	13.25	13.311 - 13.725	0.375	129	12.12	120	300	1-5/8"	1" MNPT	1925
	10	GS-I-S-1400-010	13.13	13.187 - 13.601	0.375	127	12.12	120	300	1-5/8"	1" MNPT	1950
	20	GS-I-S-1400-020	13.00	13.063 - 13.476	0.375	125	12.12	120	300	1-5/8"	1" MNPT	1975
	30,STD,40S	GS-I-S-1400-04S	12.88	12.937 - 13.333	0.375	121	12.12	120	300	1-5/8"	1" MNPT	2025
	40	GS-I-S-1400-040	12.75	12.811 - 13.223	0.375	120	12.12	120	250	1-5/8"	1" MNPT	2050
	XS,80S	GS-I-S-1400-08S	12.63	12.687 - 13.098	0.375	119	12.12	120	250	1-5/8"	1" MNPT	2100
	60	GS-I-S-1400-060	12.44	12.499 - 12.909	0.375	114	12.12	120	250	1-5/8"	1" MNPT	2425
	80	GS-I-S-1400-080	12.13	12.187 - 12.596	0.375	108	12.12	120	250	1-5/8"	1" MNPT	2550
	100	GS-I-S-1400-100	11.75	11.811 - 12.218	0.375	102	12.12	120	250	1-5/8"	1" MNPT	2725
	120	GS-I-S-1400-120	11.44	11.499 - 11.904	0.375	96	12.12	120	250	1-5/8"	1" MNPT	2750
	140	GS-I-S-1400-140	11.13	11.187 - 11.591	0.375	91	12.12	120	250	1-5/8"	1" MNPT	2800
	160	GS-I-S-1400-160	10.81	10.875 - 11.277	0.375	86	12.12	120	250	1-5/8"	1" MNPT	2825

- *Tamaños más grandes y configuraciones personalizadas disponibles a pedido. Está pendiente la salida de tamaños más pequeños.
- EL DIÁMETRO EXTERNO NPS 6-24 DE LA HERRAMIENTA DEBE ESTAR DENTRO DE 1/8" DE CONCENTRICIDAD AL DIÁMETRO INTERNO DE LA TUBERÍA.
- NUNCA EXCEDA LA PRESIÓN MÁXIMA NOMINAL DEL COMPONENTE QUE TENGA LA PRESIÓN NOMINAL MÁS BAJA EN EL SISTEMA.
- LOS DATOS ESTÁN SUJETOS A CAMBIOS. Consulte con el fabricante para verificar si este documento es la última versión.



Para obtener más información sobre los productos de USA Industries, Inc., contáctenos al (713) 941-3797 o visite www.USAIindustries.com



BLOQUEO DE RETRACCIÓN EXTERIOR (ORB) 16" A 24"* ESPECIFICACIONES Y VALORES

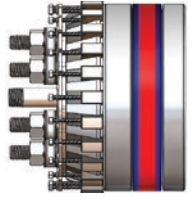

Diámetro Nominal de Tubería (in)	Calibre (SCH)	Número de Parte	Diámetro del Tapón (in)	Rango de Diámetros Interanos Recomendados (in)	Holgura del Diámetro Interno Nominal de Tubería (in)	Peso Aproximado del Tapón (lbs)	Longitud del Tapón (in)	Rango de Torque o Torsión (ft-lbs)		Tamaño del Dado de la Tuerca Hexagonal del Comp. (in)	Rosca de Ventilación de Contrapresión (in)	Contrapresión Efectiva del tapón (PSI)
								Norm.	Máx.			
16	10S	GS-I-S-1600-01S	15.25	15.311 - 15.735	0.375	173	12.12	120	300	1-5/8"	1" MNPT	1950
	10	GS-I-S-1600-010	15.13	15.187 - 15.611	0.375	170	12.12	120	300	1-5/8"	1" MNPT	1975
	20	GS-I-S-1600-020	15.00	15.063 - 15.486	0.375	167	12.12	120	300	1-5/8"	1" MNPT	2000
	30,STD,40S	GS-I-S-1600-04S	14.88	14.937 - 15.360	0.375	164	12.12	120	300	1-5/8"	1" MNPT	2025
	40,XS,80S	GS-I-S-1600-08S	14.63	14.687 - 15.108	0.375	159	12.12	120	300	1-5/8"	1" MNPT	2100
	60	GS-I-S-1600-060	14.31	14.375 - 14.795	0.375	152	12.12	120	300	1-5/8"	1" MNPT	2200
	80	GS-I-S-1600-080	14.00	14.063 - 14.481	0.375	145	12.12	120	300	1-5/8"	1" MNPT	2300
	100	GS-I-S-1600-100	13.56	13.625 - 14.041	0.375	136	12.12	120	300	1-5/8"	1" MNPT	2350
	120	GS-I-S-1600-120	13.19	13.249 - 13.663	0.375	132	12.12	120	275	1-5/8"	1" MNPT	2400
140	GS-I-S-1600-140	12.75	12.811 - 13.223	0.375	124	12.12	120	275	1-5/8"	1" MNPT	2500	
160	GS-I-S-1600-160	12.44	12.499 - 12.909	0.375	118	12.12	120	275	1-5/8"	1" MNPT	2525	
18	10S	GS-I-S-1800-01S	17.25	17.311 - 17.745	0.375	210	12.12	120	350	1-5/8"	1" MNPT	1725
	10	GS-I-S-1800-010	17.13	17.187 - 17.621	0.375	206	12.12	120	350	1-5/8"	1" MNPT	1750
	20	GS-I-S-1800-020	17.00	17.063 - 17.496	0.375	203	12.12	120	350	1-5/8"	1" MNPT	1775
	STD,40S	GS-I-S-1800-04S	16.88	16.937 - 17.370	0.375	200	12.12	120	350	1-5/8"	1" MNPT	1800
	30	GS-I-S-1800-030	16.75	16.811 - 17.243	0.375	197	12.12	120	350	1-5/8"	1" MNPT	1825
	XS,80S	GS-I-S-1800-08S	16.63	16.687 - 17.118	0.375	195	12.12	120	350	1-5/8"	1" MNPT	1850
	40	GS-I-S-1800-040	16.50	16.563 - 16.994	0.375	192	12.12	120	350	1-5/8"	1" MNPT	1975
	60	GS-I-S-1800-060	16.25	16.311 - 16.740	0.375	186	12.12	120	350	1-5/8"	1" MNPT	2025
	80	GS-I-S-1800-080	15.75	15.811 - 16.238	0.375	180	12.12	120	350	1-5/8"	1" MNPT	2100
	100	GS-I-S-1800-100	15.31	15.375 - 15.800	0.375	175	12.12	120	350	1-5/8"	1" MNPT	2175
120	GS-I-S-1800-120	15.08	15.137 - 15.561	0.375	170	12.12	120	350	1-5/8"	1" MNPT	2175	
140	GS-I-S-1800-140	14.50	14.563 - 14.984	0.375	160	12.12	120	350	1-5/8"	1" MNPT	2275	
160	GS-I-S-1800-160	14.06	14.125 - 14.543	0.375	150	12.12	120	350	1-5/8"	1" MNPT	2350	
20	10S	GS-I-S-2000-01S	19.19	19.249 - 19.693	0.375	265	12.32	120	350	1-5/8"	1-1/2" MNPT	1550
	10	GS-I-S-2000-010	19.13	19.187 - 19.631	0.375	263	12.32	120	350	1-5/8"	1-1/2" MNPT	1550
	20,STD,40S	GS-I-S-2000-04S	18.88	18.937 - 19.380	0.375	256	12.32	120	350	1-5/8"	1-1/2" MNPT	1600
	30,XS,80S	GS-I-S-2000-08S	18.63	18.687 - 19.128	0.375	250	12.32	120	350	1-5/8"	1-1/2" MNPT	1650
	40	GS-I-S-2000-040	18.44	18.499 - 18.939	0.375	245	12.32	120	350	1-5/8"	1-1/2" MNPT	1850
	60	GS-I-S-2000-060	18.00	18.063 - 18.501	0.375	233	12.32	120	350	1-5/8"	1-1/2" MNPT	1875
	80	GS-I-S-2000-080	17.56	17.625 - 18.061	0.375	222	12.32	120	350	1-5/8"	1-1/2" MNPT	1925
	100	GS-I-S-2000-100	17.06	17.125 - 17.558	0.375	210	12.32	120	350	1-5/8"	1-1/2" MNPT	2000
	120	GS-I-S-2000-120	16.63	16.687 - 17.118	0.375	215	12.32	120	350	1-5/8"	1-1/2" MNPT	2050
140	GS-I-S-2000-140	16.12	16.183 - 16.612	0.375	202	12.32	120	320	1-5/8"	1-1/2" MNPT	2075	
160	GS-I-S-2000-160	15.69	15.751 - 16.178	0.375	191	12.32	120	320	1-5/8"	1-1/2" MNPT	2125	
24	10,10S	GS-I-S-2400-010	23.13	23.187 - 23.651	0.375	365	12.32	120	350	1-5/8"	1-1/2" MNPT	1300
	20,STD,40S	GS-I-S-2400-04S	22.88	22.937 - 23.400	0.375	356	12.32	120	350	1-5/8"	1-1/2" MNPT	1325
	XS,80S	GS-I-S-2400-08S	22.63	22.687 - 23.148	0.375	350	12.32	120	350	1-5/8"	1-1/2" MNPT	1350
	30	GS-I-S-2400-030	22.50	22.563 - 23.024	0.375	345	12.32	120	350	1-5/8"	1-1/2" MNPT	1550
	40	GS-I-S-2400-040	22.25	22.311 - 22.770	0.375	338	12.32	120	350	1-5/8"	1-1/2" MNPT	1575
	60	GS-I-S-2400-060	21.69	21.749 - 22.206	0.375	321	12.32	120	350	1-5/8"	1-1/2" MNPT	1625
	80	GS-I-S-2400-080	21.19	21.249 - 21.703	0.375	332	12.32	120	350	1-5/8"	1-1/2" MNPT	1650
	100	GS-I-S-2400-100	20.56	20.625 - 21.076	0.375	321	12.32	120	350	1-5/8"	1-1/2" MNPT	1700
	120	GS-I-S-2400-120	20.00	20.063 - 20.511	0.375	311	12.32	120	350	1-5/8"	1-1/2" MNPT	1725
	140	GS-I-S-2400-140	19.50	19.563 - 20.009	0.375	303	12.32	120	350	1-5/8"	1-1/2" MNPT	1750
160	GS-I-S-2400-160	18.94	18.999 - 19.442	0.375	293	12.32	120	350	1-5/8"	1-1/2" MNPT	1825	

- *Tamaños más grandes y configuraciones personalizadas disponibles a pedido. Está pendiente la salida de tamaños más pequeños.
- EL DIÁMETRO EXTERNO NPS 6-24 DE LA HERRAMIENTA DEBE ESTAR DENTRO DE 1/8" DE CONCENTRICIDAD AL DIÁMETRO INTERNO DE LA TUBERÍA.
- NUNCA EXCEDA LA PRESIÓN MÁXIMA NOMINAL DEL COMPONENTE QUE TENGA LA PRESIÓN NOMINAL MÁS BAJA EN EL SISTEMA.
- LOS DATOS ESTÁN SUJETOS A CAMBIOS. Consulte con el fabricante para verificar si este documento es la última versión.



Para obtener más información sobre los productos de USA Industries, Inc., contáctenos al (713) 941-3797 o visite www.USAIindustries.com